

NÁVOD NA POUŽITIE

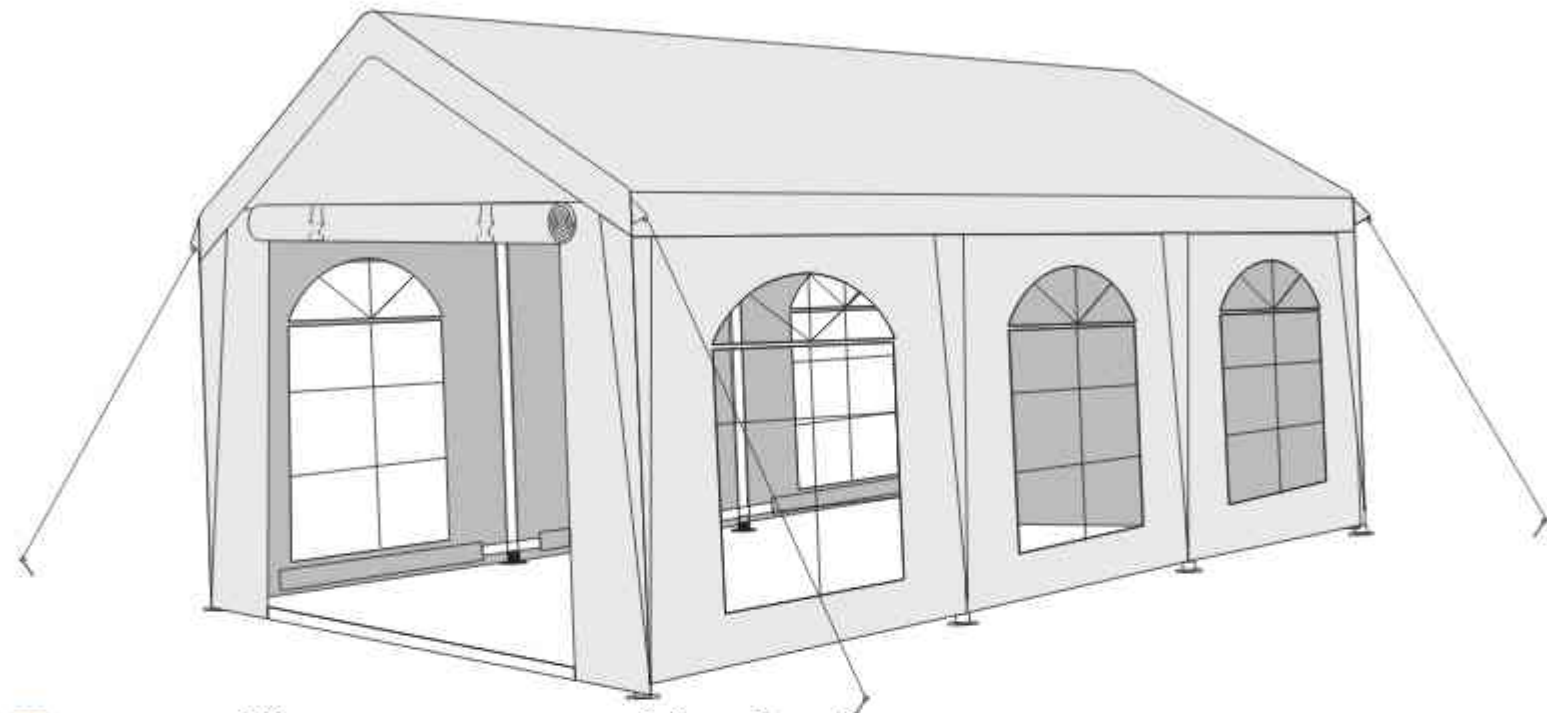

ODPORÚČANIA PRE MONTÁŽ A ÚDRŽBU

Montáž v tíme: Vzhľadom na rozmery 4x6 m a počet komponentov (napr. 34 kusov skrutiek M6*50 a 62 kusov elastických pútok) odporúčame, aby montáž vykonávali minimálne 2 až 3 dospelé osoby.

Kontrola spojov: Počas montáže a pravidelne počas používania kontrolujte dotiahnutie všetkých skrutkových spojov (L, O, R) a stabilitu spojok (D, E, H, J).















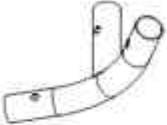



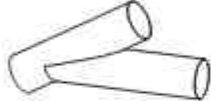

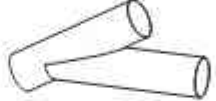
Skladovanie: Pred uskladnením sa uistite, že sú všetky plachty (T, U, V) a kovové diely (A, B, C) úplne suché a čisté. Skladovanie vo vlhkom stave môže spôsobiť vznik plesní na plachtách alebo koróziu materiálu.

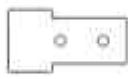
PRÁVNE VYHLÁSENIE O ZODPOVEDNOSTI

Obmedzenie zodpovednosti: Výrobca ani predajca nenesú zodpovednosť za škody na majetku, zranenia osôb alebo straty spôsobené nesprávnou montážou, zanedbaním údržby alebo nedodržaním bezpečnostných pokynov uvedených v tomto návode.

Vyššia moc: Záruka sa nevzťahuje na poškodenia spôsobené vyššou mocou (extrémne počasie, záplavy, víchrice). V takýchto podmienkach je používateľ povinný stan včas zaistiť alebo demontovať.

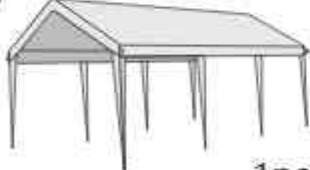
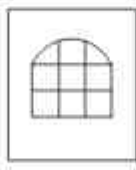
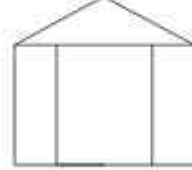
Účel použitia: Používanie stanu na iné než určené účely (napr. ako sklad, garáž pre vozidlá alebo trvalý prístrešok) je na vlastné riziko používateľa a vedie k strate nároku na reklamáciu.

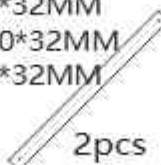
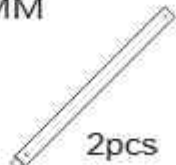
<p>A 1873*38MM</p>  <p>8pcs</p>	<p>A1 (4x6M) 250*38MM (5x6M) 760*38MM (6x6M) 1270*38MM</p>  <p>8pcs</p>	<p>B 1873*38MM</p>  <p>9pcs</p>	<p>C 1920*38MM</p>  <p>8pcs</p>
<p>D</p>  <p>6pcs</p>	<p>E</p>  <p>6pcs</p>	<p>F (4x6M) 1066*38MM (5x6M) 1066*38MM (6x6M) 1920*38MM</p>  <p>4pcs</p>	<p>G 1920*32MM</p>  <p>12pcs</p>
<p>H</p>  <p>8pcs</p>	<p>I 880*38MM</p>  <p>4pcs</p>	<p>J</p>  <p>8pcs</p>	<p>K</p>  <p>8pcs</p>
<p>L</p>  <p>12pcs</p>	<p>M</p>  <p>16pcs</p>	<p>N</p>  <p>16pcs</p>	<p>O</p>  <p>M6*50 34pcs</p>
<p>P</p>  <p>28pcs</p>	<p>Q</p>  <p>4pcs</p>	<p>R</p>  <p>24pcs</p>	<p>S</p>  <p>2pcs</p>
<p>T</p>  <p>1pcs</p>	<p>U</p>  <p>6pcs</p>	<p>V</p>  <p>2pcs</p>	<p>W</p>  <p>62pcs</p>
<p>X 1920*32MM</p>  <p>4pcs</p>	<p>Y 330*32MM (4x6M) 330*32MM (5x6M) 1330*32MM (6x6M) 330*32MM</p>  <p>2pcs</p>	<p>Y1 (6x6M) 1920*32MM</p>  <p>2pcs</p>	

STEP 1



(A) X2



(A1) X2



(D) X1

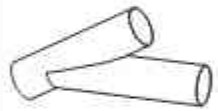

(H) X2



(F) X2

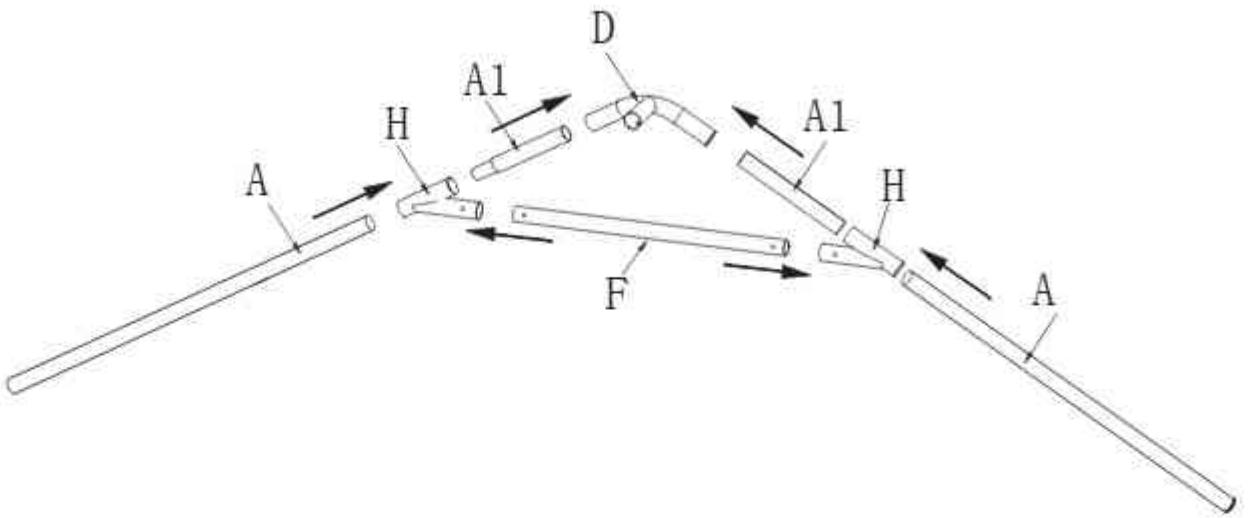

STEP 2



(D) X2

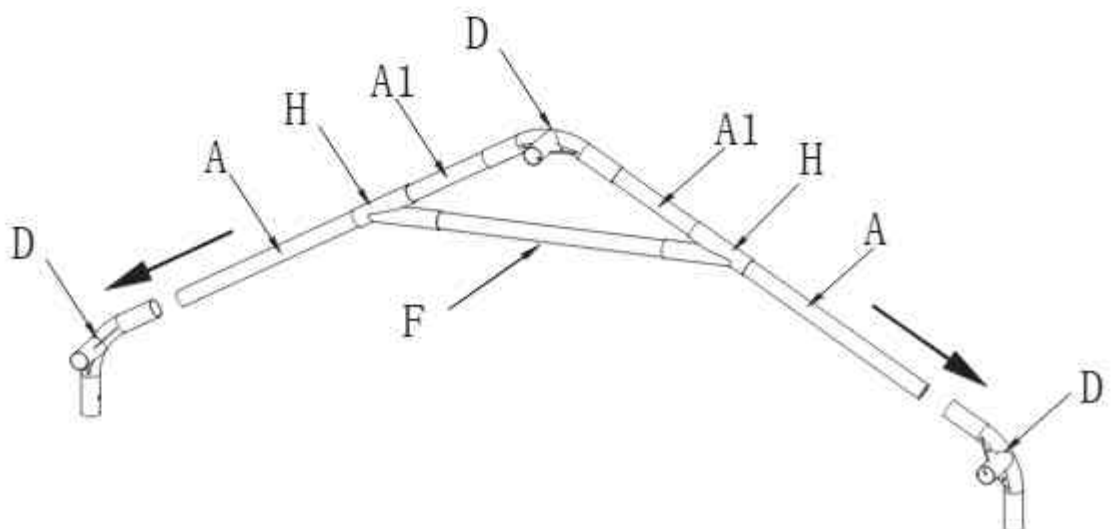

STEP 3

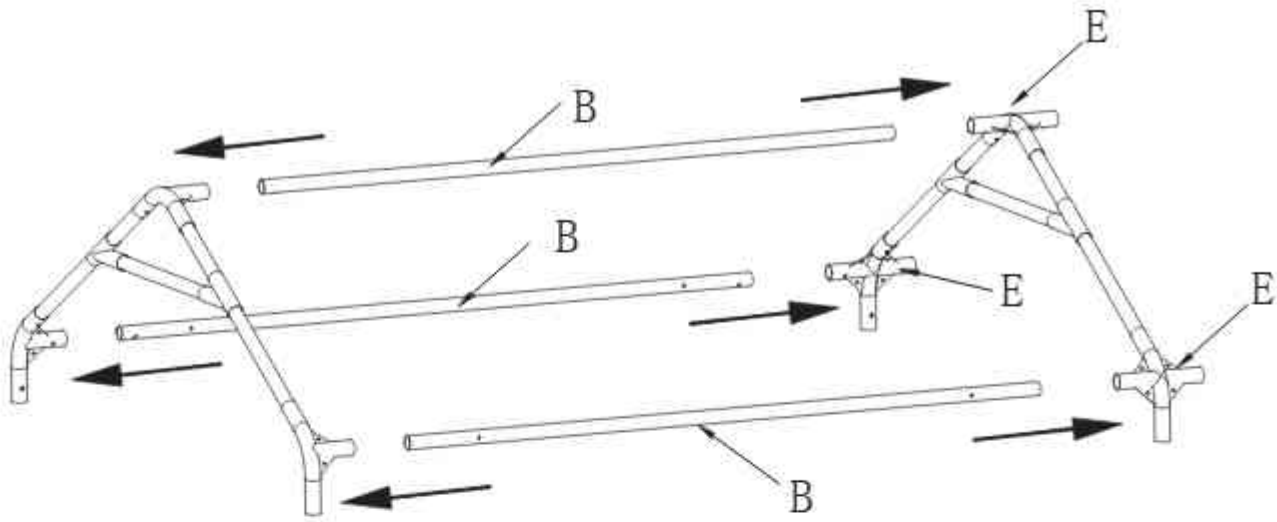

(B) X3



(E) X3

STEP 4

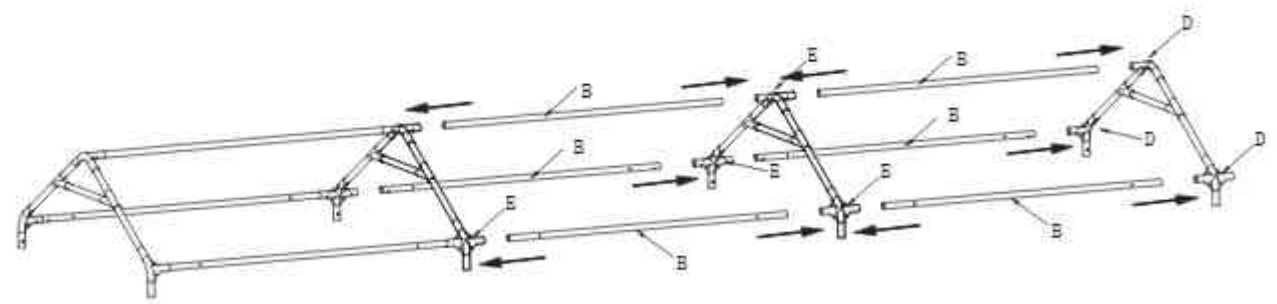

X1

X1

(B) X6

STEP 5

(G) X6

(I) X16

(M) X8

(N) X8

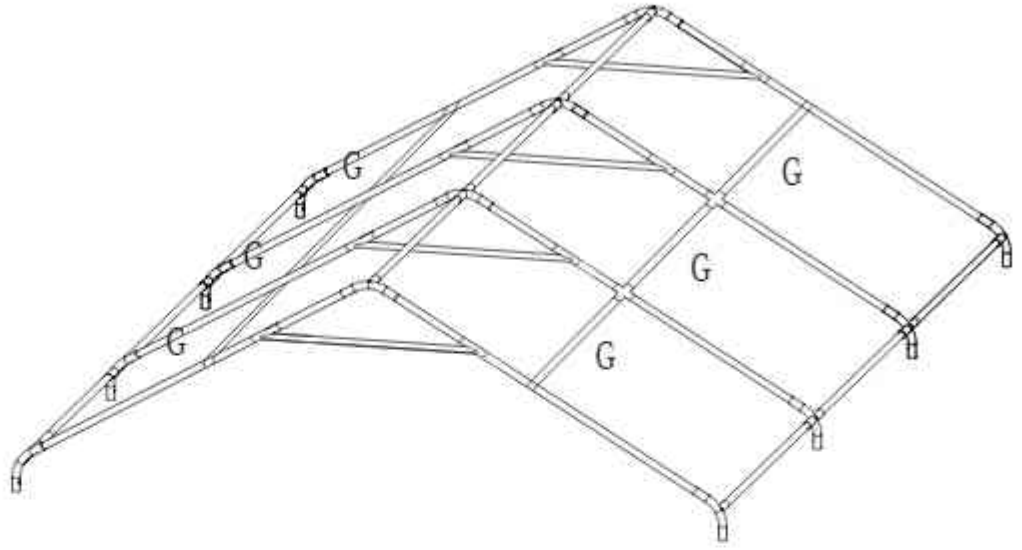

STEP 6

(T) X1

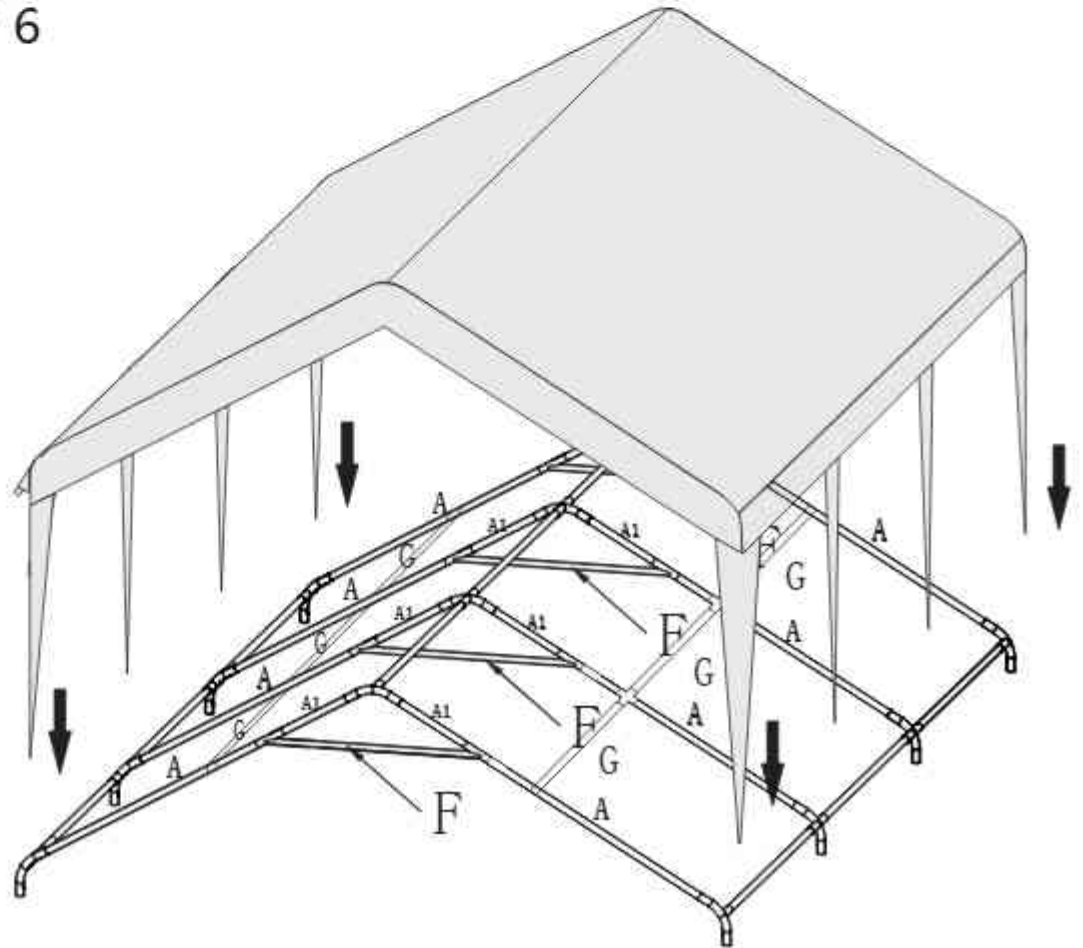

STEP 7



(C) X1



(L) X1



(K) X1

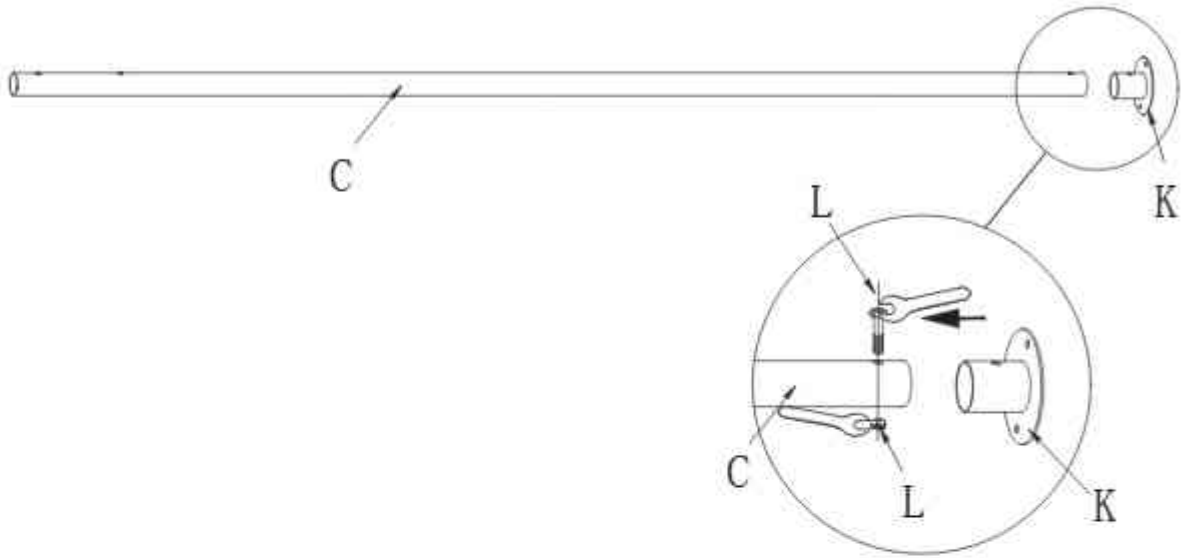

STEP 8



(C) X8



(J) X8



(I) X4

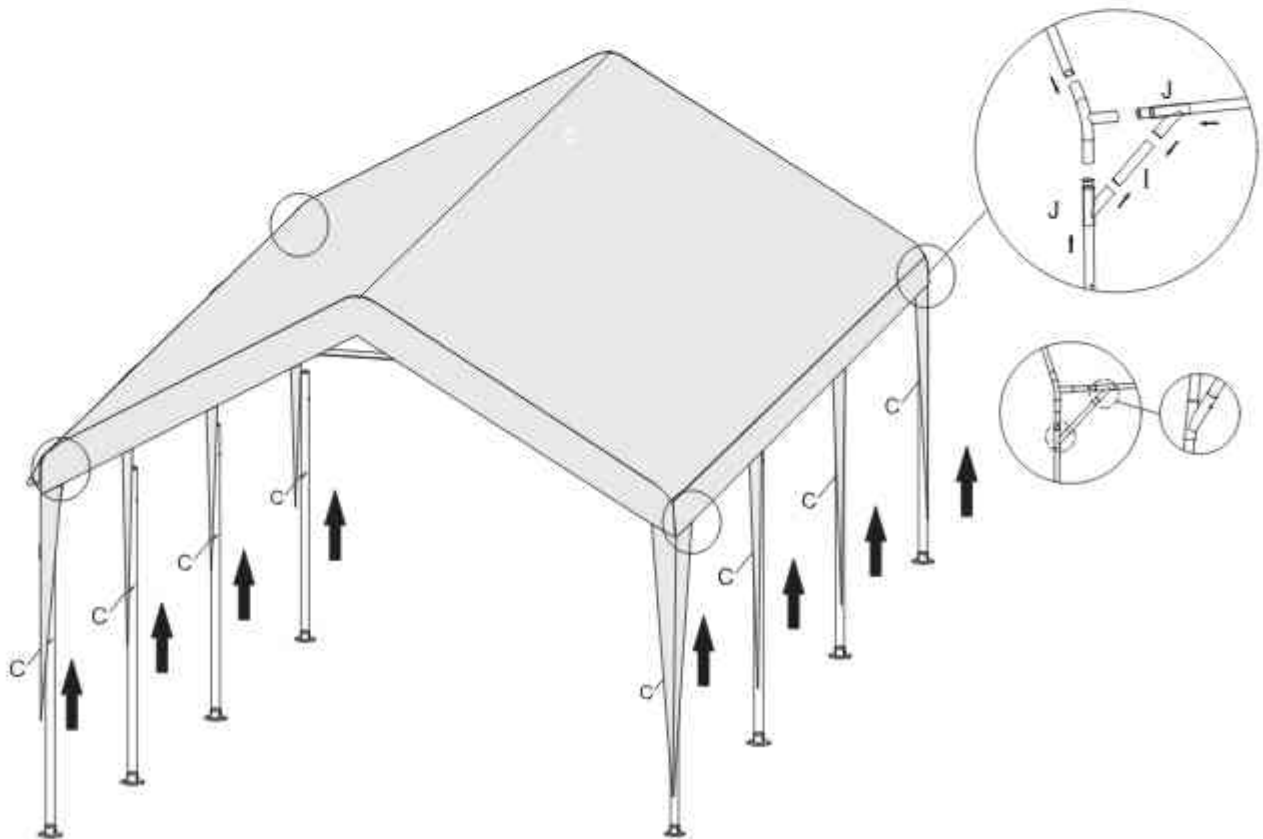



STEP 9

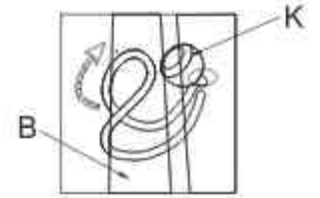

U X6

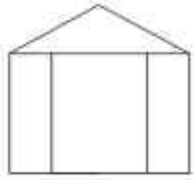
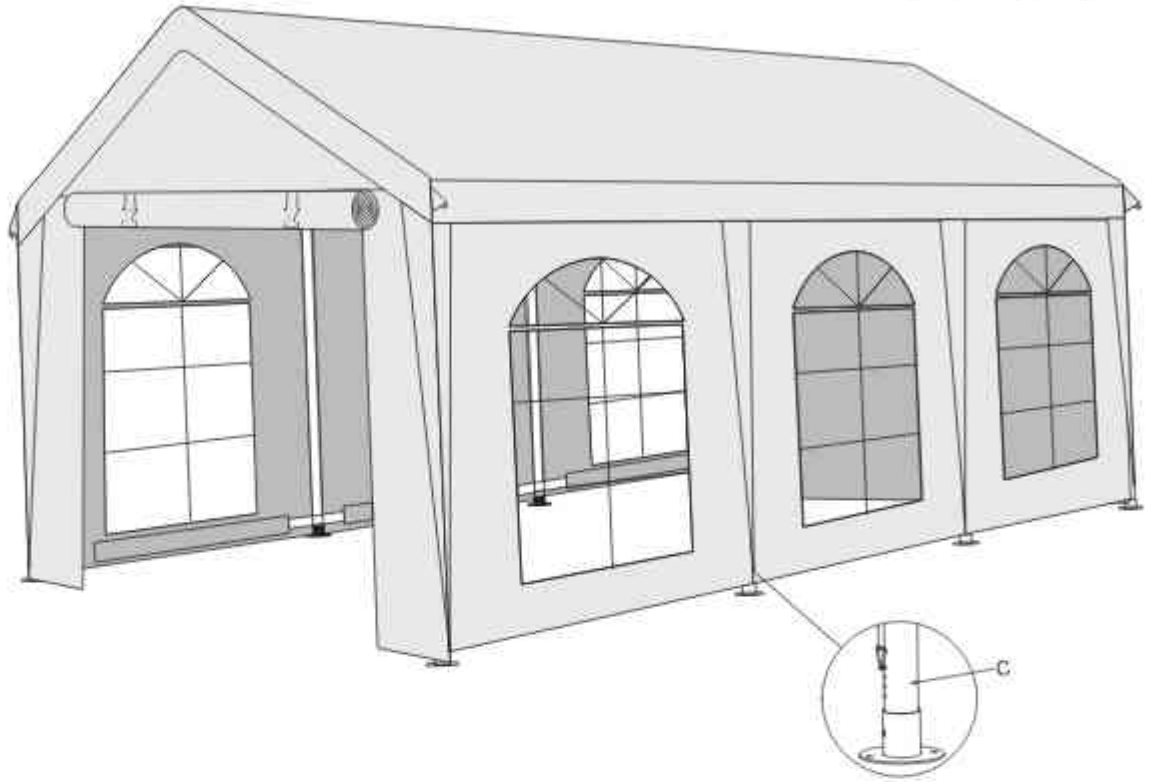

V X2



W X62

STEP 10



X X2

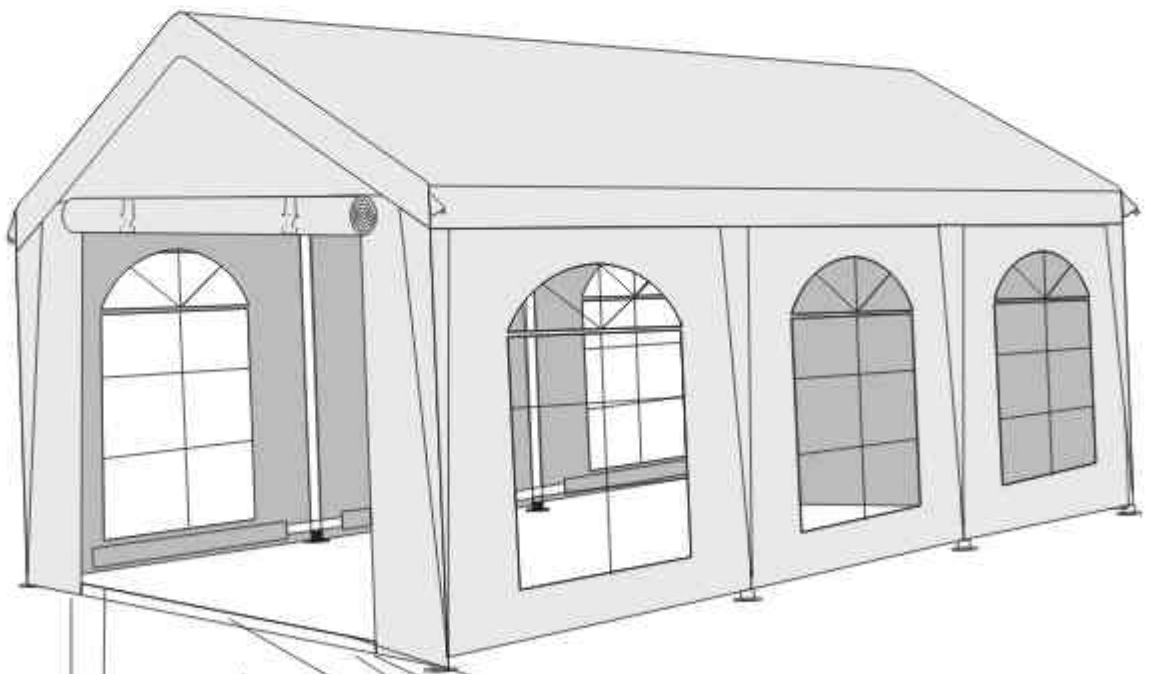

Y X1



Y1 X1 (6x6M)

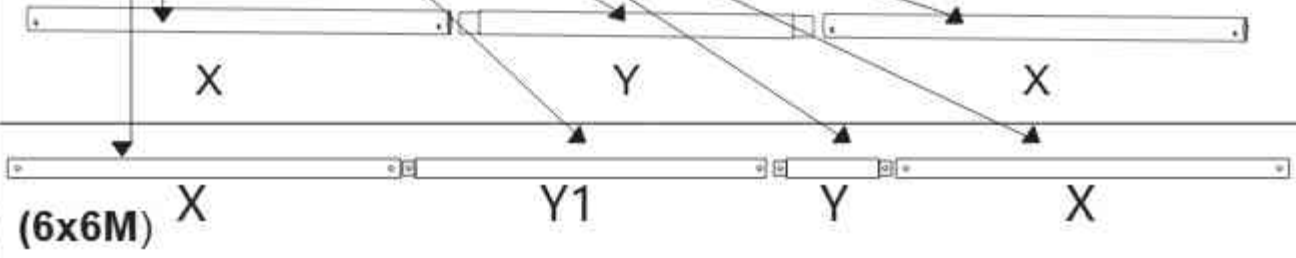

STEP 11



Ⓒ X6



M6*50

Ⓞ X16



Ⓜ X8

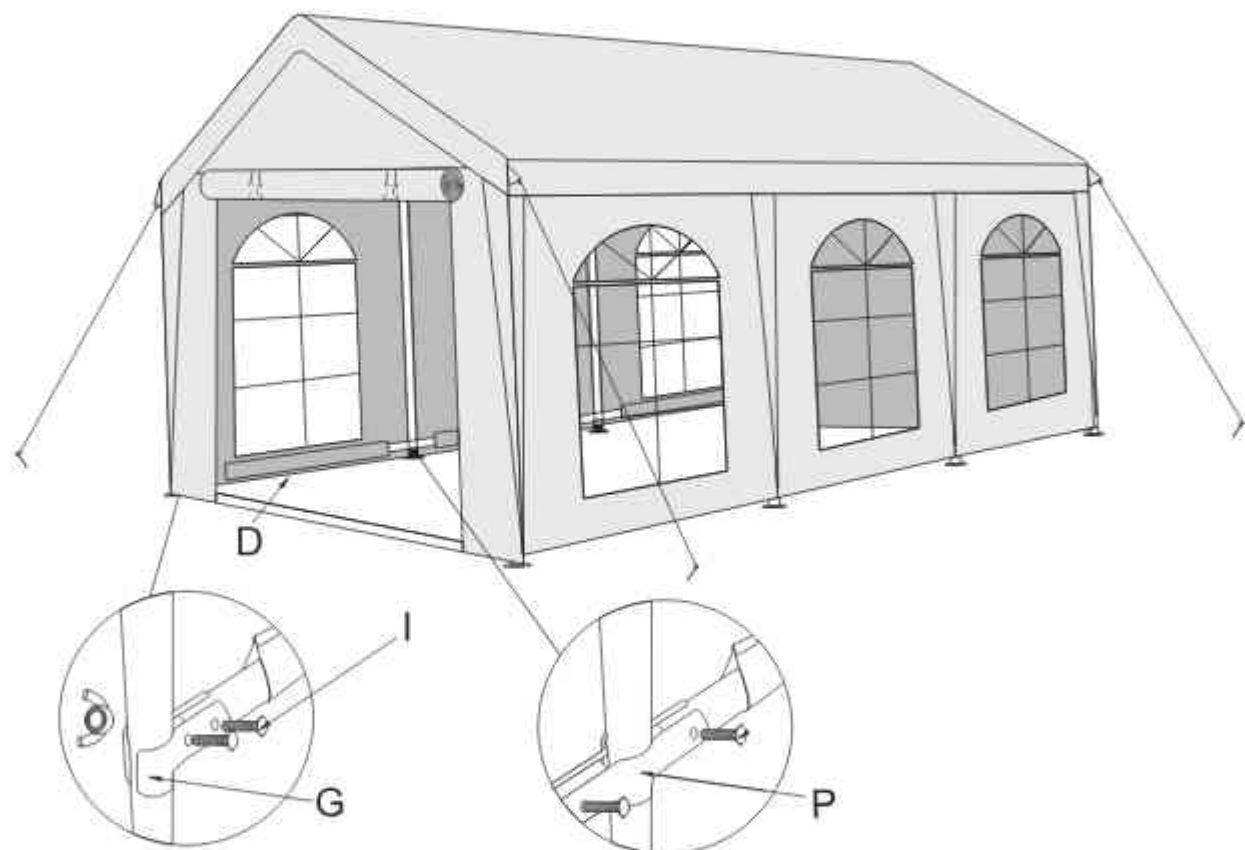

⚠ BEZPEČNOSTNÉ UPOZORNENIE

Krátkodobé použitie: Tento páry stan je navrhnutý výhradne ako dočasný prístrešok pre krátkodobé spoločenské akcie. Nie je určený na trvalé používanie ani ako dlhodobé riešenie zastrešenia. **Povinné ukotvenie:** Stan musí byť za každých okolností riadne ukotvený k zemi pomocou dodaných kotviacich kolíkov (P), lán (Q) a pätičiek (K). Nikdy nenechávajte voľne stojaci stan bez dozoru. **Poveternostné podmienky:** V prípade predpovede nepriaznivého počasia, ako je silný vietor, búrka, krupobitie alebo husté sneženie, musí byť stan okamžite demontovaný. **Konštrukcia** nie je dimenzovaná na odolávanie extrémnemu zaťaženiu vetrom alebo snehom. **Ochrana pred ohňom:** Vo vnútri stanu ani v jeho bezprostrednej blízkosti nepoužívajte otvorený oheň, grily, ohrievače ani iné zdroje tepla. Hrozí riziko poškodenia plachty (T, U, V) alebo vzniku požiaru. **Hromadenie vody a snehu:** Pravidelne kontrolujte strešnú plachtu (T), aby ste zabránili hromadeniu dažďovej vody alebo snehu. Nadmerná hmotnosť môže spôsobiť deformáciu kovových tyčí (A, B, C) alebo kolaps konštrukcie.

Ⓝ X8

PODROBNÝ POSTUP MONTÁŽE (TECHNICKÁ LOGIKA)

Pri montáži postupujte podľa očíslovaných krokov v obrázkovom návode:Príprava strešného rámu (Krok 1 – 4): Najskôr zostavte hornú časť konštrukcie (krov). Použite stredové spojky (D, H) a tyče (A, A1, F). Postupne pridávajte pozdĺžne tyče (B) pomocou spojok (E).Vystuženie strechy (Krok 5): Nainštalujte strešné výstuhy (G). Tieto tyče sú kľúčové pre stabilitu plachty a odvod vody. Nasadenie strešnej plachty (Krok 6): Strešnú plachtu (T) natiahnite na konštrukciu ešte predtým, ako stan zdvihnete na nohy. Je to bezpečnejšie a jednoduchšie. Zdvihnutie na nohy (Krok 7 – 8): Postupne vkladajte nožné tyče (C) do spojok. Na spodnú časť každej nohy nasadíte pätku (K).Inštalácia stien a spodného rámu (Krok 9 – 10): Pomocou elastických pútok (W) pripevnite bočné steny s oknami (U) a vchodové diely (V). Na záver spojte spodné tyče (X, Y) pre maximálnu tuhosť konštrukcie. Finálne zaistenie (Krok 11): Skontrolujte, či sú všetky skrutky (O, R) dotiahnuté a či je stan pevne ukotvený kolíkmi (P) do zeme.

DODATOČNÉ ODPORÚČANIA PRE POUŽÍVATEĽA

Smer vetra: Ak stan staviate v miernom vetre, vchod by mal byť orientovaný proti smeru vetru, aby sa zabránilo efektu „padáka“.

Ochrana textílie: Pri ťahovaní elastických pútok (W) nevyvíjajte nadmernú silu, aby nedošlo k vytrhnutiu očiek z plachty.





Záruka na koróziu: Hoci sú tyče lakované, pri poškriabaní počas montáže odporúčame miesto ošetriť antikoróznym sprejom, keďže ide o oceľovú konštrukciu.

SPOJENIE DVOCH STANOV - pre dĺžku 12m a viac (PREDĽŽENIE)

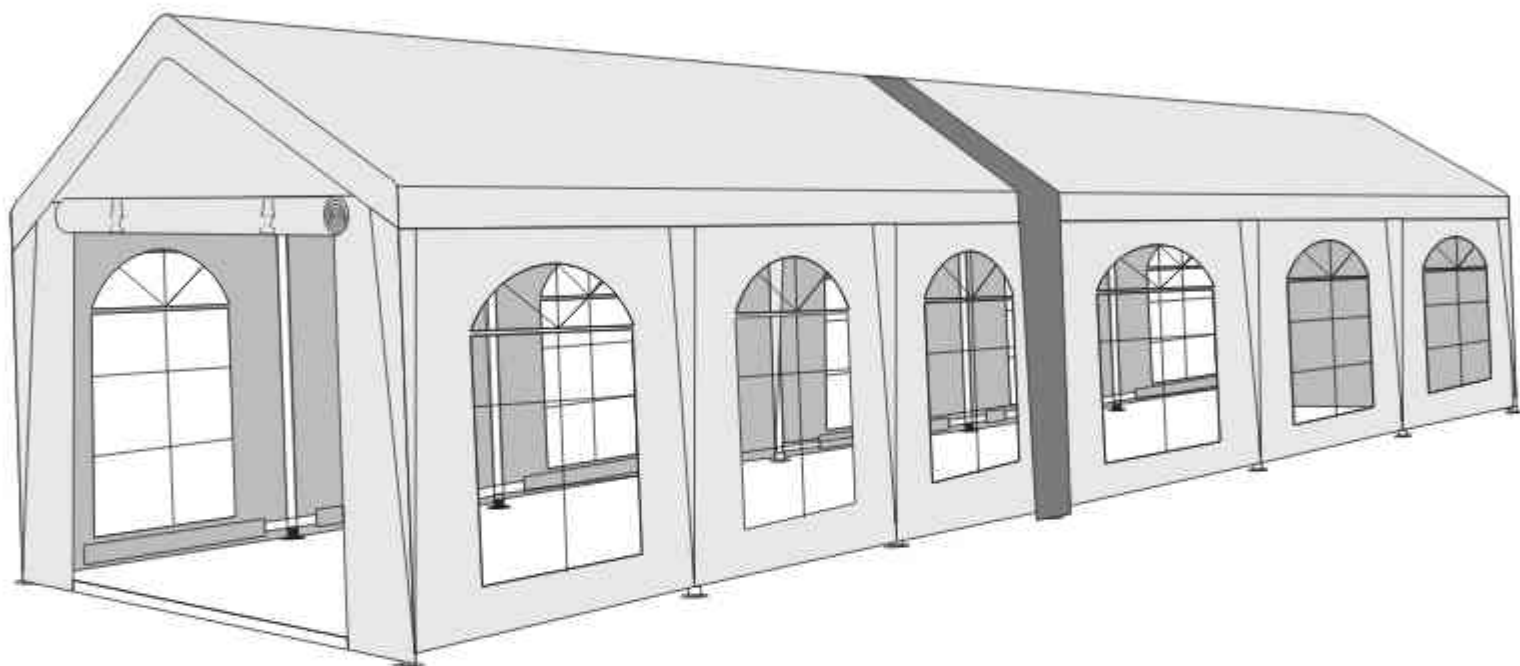
 Pri kúpe stanu s dĺžkou 12 m a viac je tento doplnok automaticky v cene.

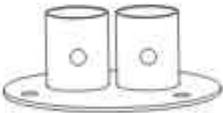
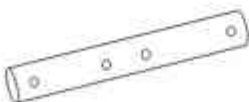
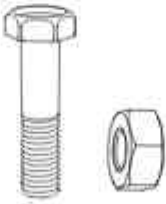
Pri stanoch 4x6 m, 5x6 m, 6x6 m ide o príplatkový doplnok.



A  2PCS	B  2PCS	C  4PCS	D  1PCS
E  2PCS	F  4PCS	G S 4PCS	

STEP 1

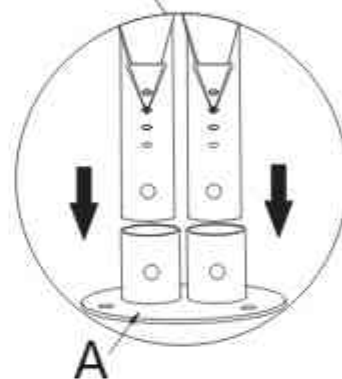
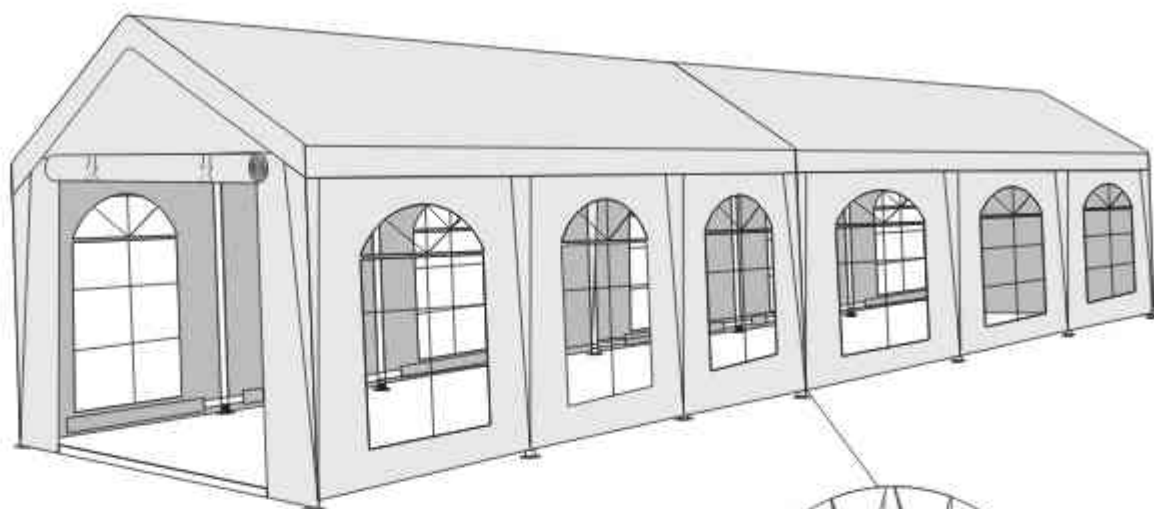
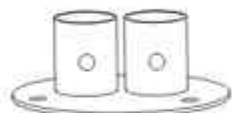

(A) X2

STEP 2

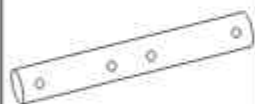

(B) X2



(C) X4



(E) X2

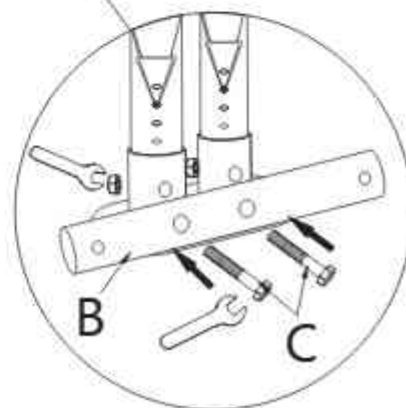
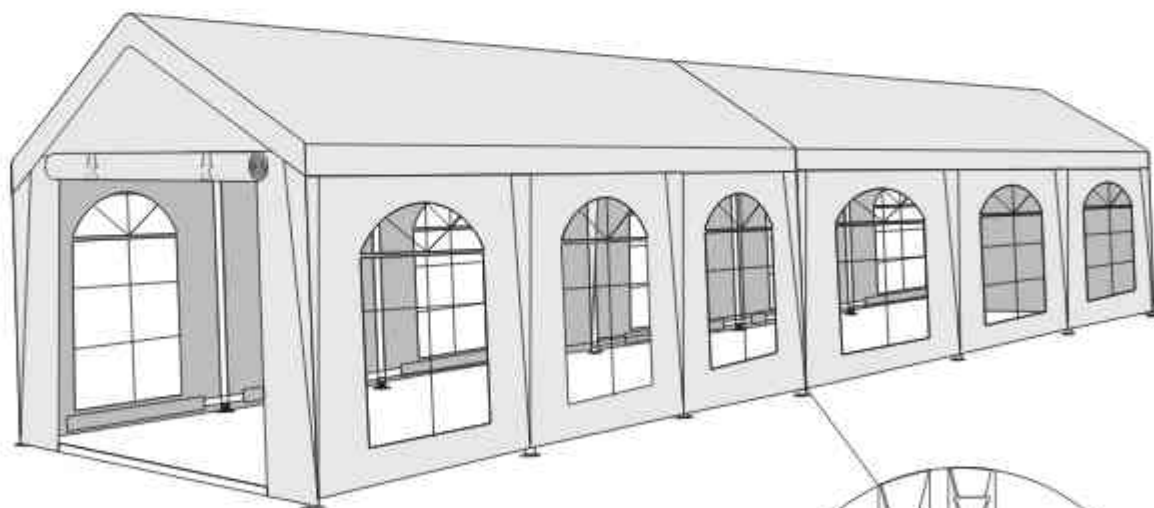

STEP 3



Ⓓ X1

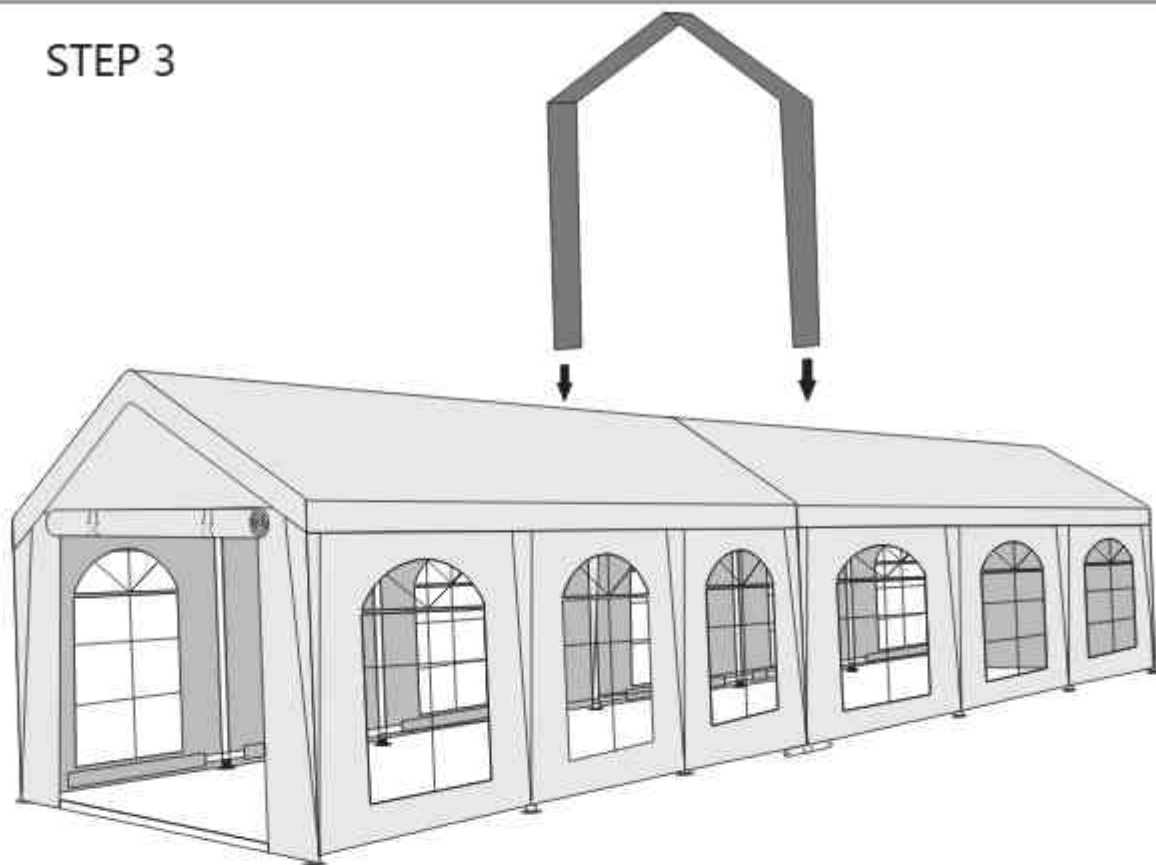

STEP 4



Ⓕ X4

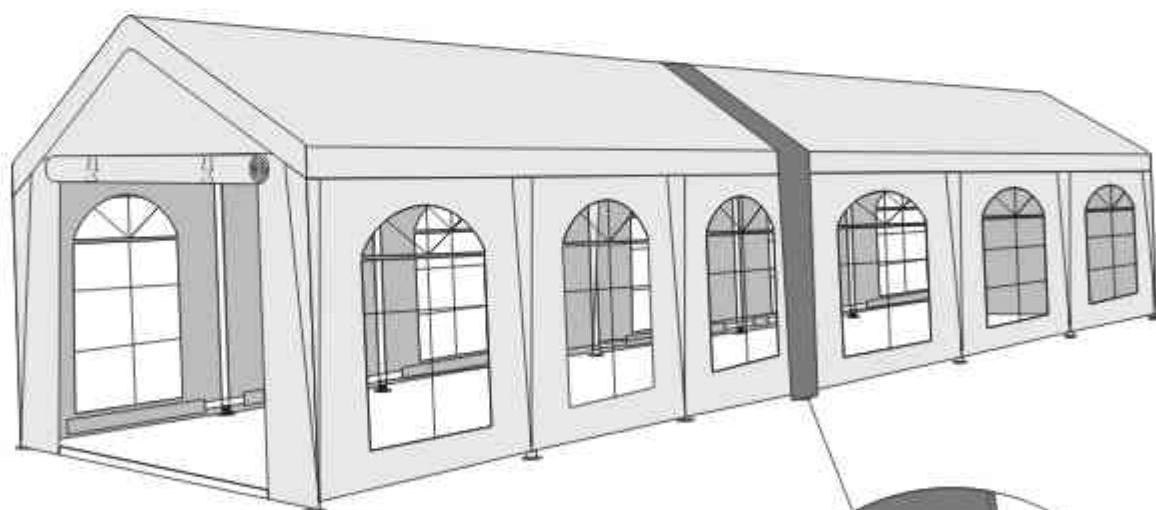

S

Ⓖ X4

